

Adapter LP106

Voltage inputs connection /
Připojení napěťových vstupů

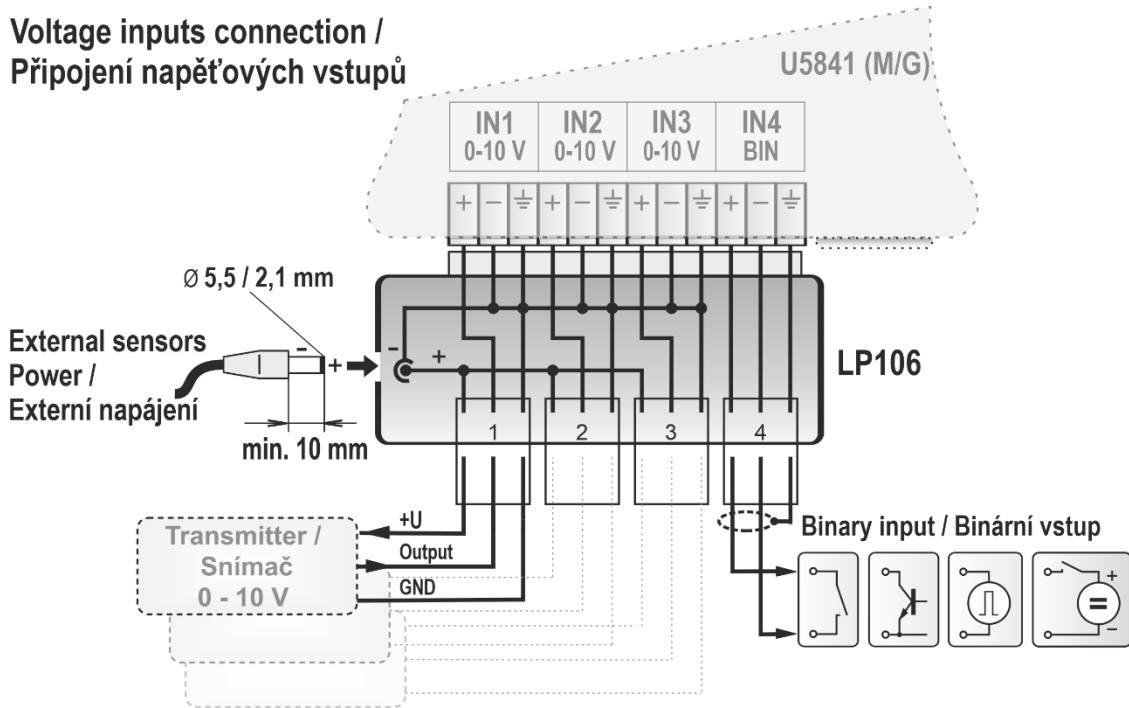

Adapter LP106

Voltage inputs connection /
Připojení napěťových vstupů

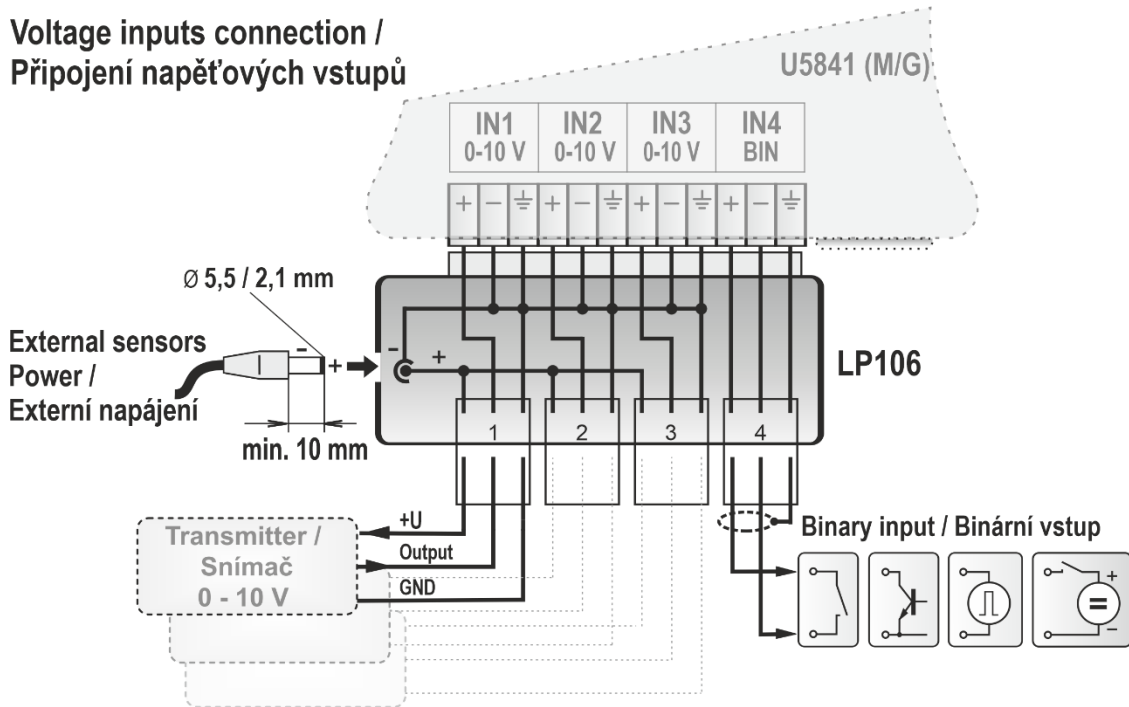

**Current inputs connection /
Připojení proudových vstupů**

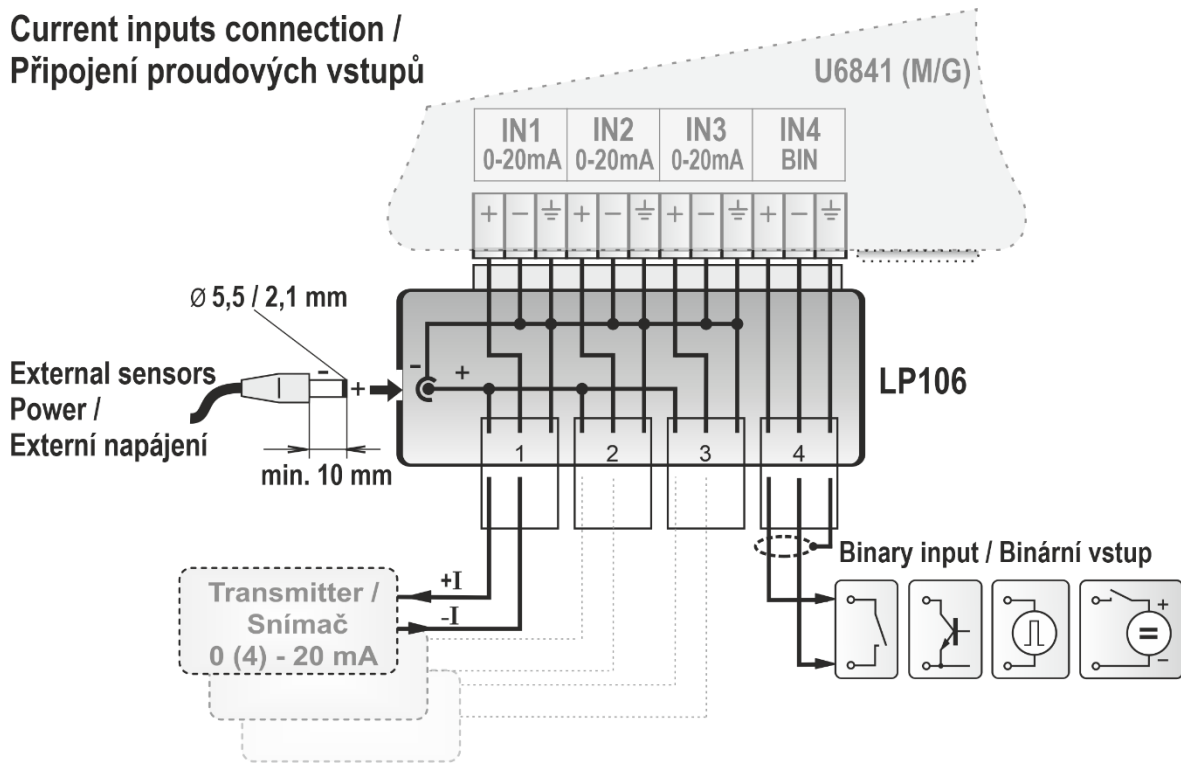

Specifications are subject to change without notice.
Změna technických údajů vyhrazena.

I-LGR-LP106-02

**Current inputs connection /
Připojení proudových vstupů**

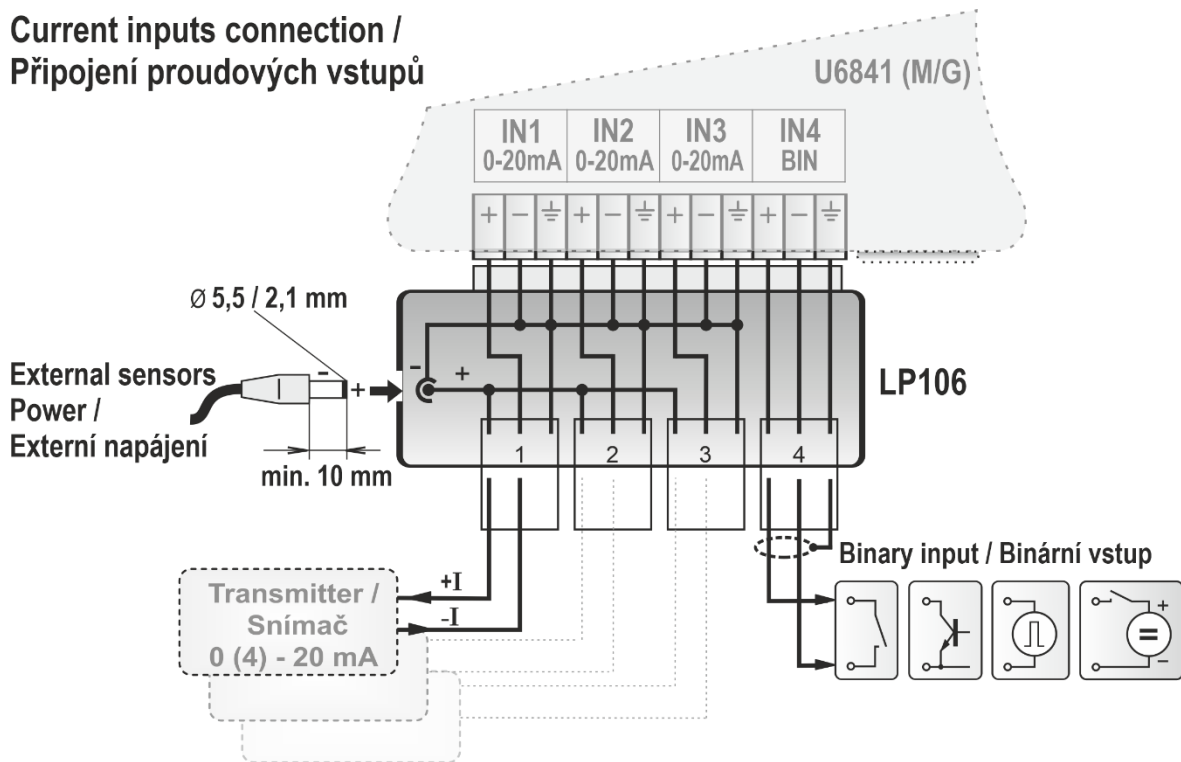

Specifications are subject to change without notice.
Změna technických údajů vyhrazena.

I-LGR-LP106-02